

ULTRA

UNTERPUTZ-ABSPERRVENTIL WANDBÜNDIG

Datenblatt
MCTW001.00 - 09/2022

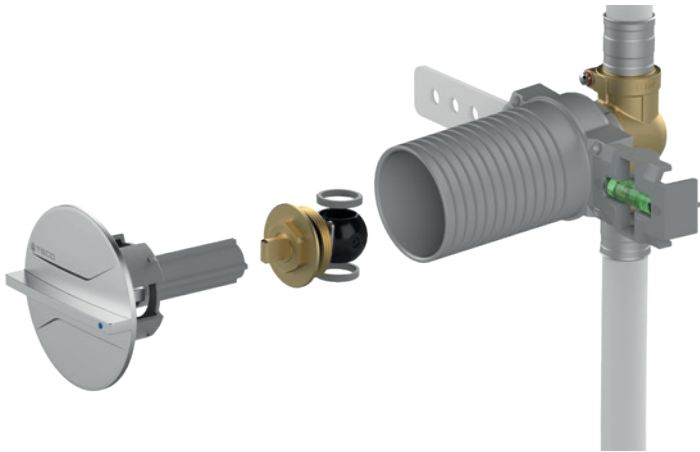

ULTRA ist ein kompaktes Absperrventil. Volldurchgang, gemäß EN 806-2. Wandbündiger Einbau mit tiefenverstellbare T-Box. Betätigungszubehör wandbündig mit minimalen Abmessungen. Demontierbare TOP-ENTRY®-Absperrungen mit Kugeln mit Antiblockierschutz Soft Turn®. Die FASTEC®-Verbindung ermöglicht komfortables und sicheres Arbeiten.



Material				
Körper	Halter	Box	Kugeln	Sitze
Messing CW617	Nylon PA6	ABS	technischer Kunststoff	Kunststoff

TECHNISCHE SPEZIFIKATIONEN

Anschlüsse	Betriebsdruck	Temperatur	Norm und Zertifizierung
FASTEC®-Innengewinde	PN10 (10 bar)	0°C + 95 °C	DIN EN 13828 (KTW-W270) DVGW W570-1

VERSIONEN UND CODES

Durchgangsversion *

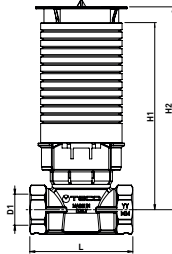

Code	DN	D1	H1	H2	L	Verp.
U4P3911100	15	Rp1/2"	112.6	122.1	62	10
F U4P3971100	15	F13	112.4	121.9	58.9	10
U4P4911100	20	Rp3/4"	115.3	125	70	10
F U4P4971100	20	F14	115.3	125	72	10

„U“-version *

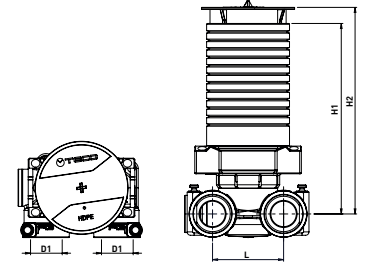

Code	DN	D1	M	H1	H2	Verp.
F U4P3972100	15	F13	42	112,6	122,1	10

* Enthalten: befestigungswinkel, baustellenschutz. Nicht enthalten: wandbündiges zubehör und anschlusssteile.



Die absperrovrichtungen VERWENDEN FORMTEILE FASTEC® STORE.



BETÄTIGUNG

B03 Externe betätigung wandbündig

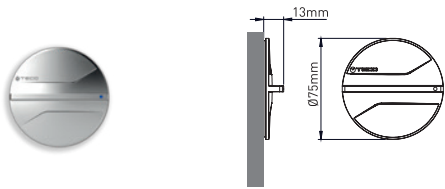

Code	Farbe	Verp.
UPLU0302600	Weiss	10
UPLU0302M00	Chrom Hochglanz	10
UPLU0302A00	Schwarz	4
UPLU0302800	Silber	4

U03 Interne betätigung wandbündig

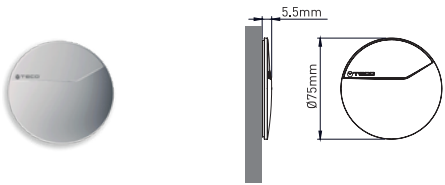

Code	Farbe	Verp.
UPLU0301600	Weiss	10
UPLU0301M00	Chrom Hochglanz	10
UPLU0301A00	Schwarz	4
UPLU0301800	Silber	4

BETRIEB UND TECHNOLOGIEN

EXTERNE BETÄTIGUNG

B03

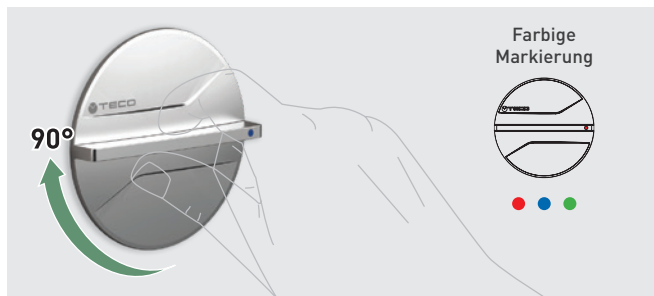

INTERNE BETÄTIGUNG

U03

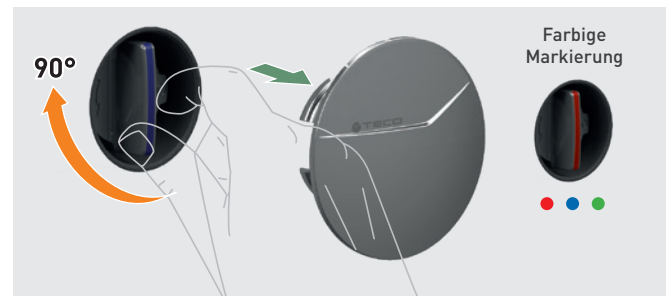

TOP-ENTRY

Wartungskit Teco Control DN15 - DN20

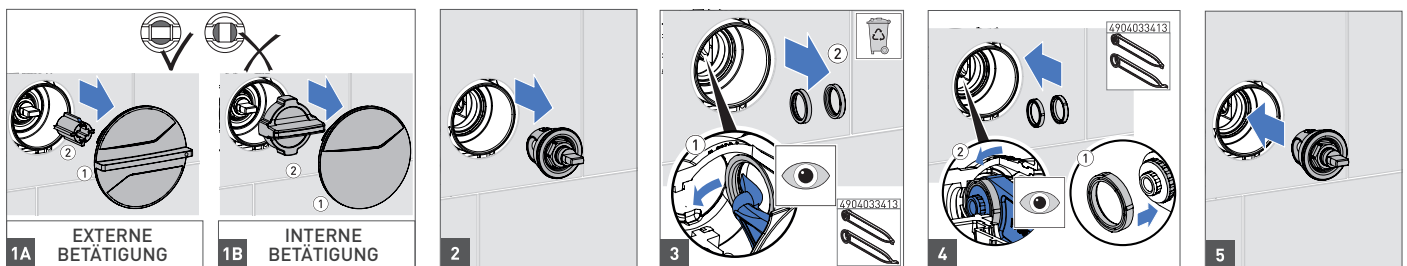

FASTEC® ist das patentierte Schnellverbindungssystem der neuesten Generation, von TECO® patentiert. Die Schnellverbindung ist nach Arbeitsblatt DVGW W534 speziell für den Einsatz in Sanitärsystemen nach DIN EN 13828 zugelassen.

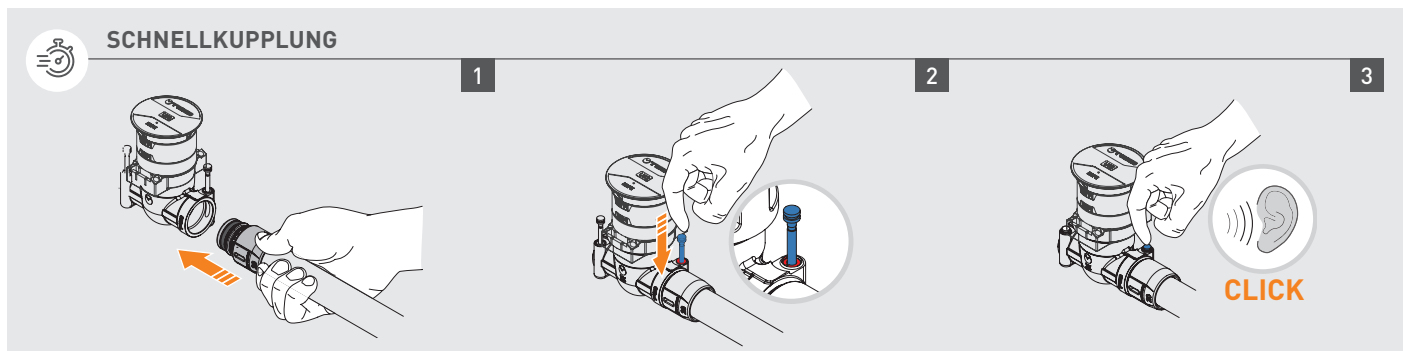

TECO Srl Unipersonale
Via Sandro Pertini, 39/41 - Zona industriale Noccole, 25050 Provaglio d'Iseo (BS)
+39 030 6850510 | +39 030 6850555
info@tecosrl.it | www.tecosrl.it





ENTDECKEN SIE DIE
GANZE BANDBREITE!

Die absperrvorrichtungen VERWENDEN
VERBINDUNGSTEILE FASTEC® STORE



Sortiment originaler fittings
für sanitäranlage (von ø 16
bis 26 mm)

ZUBEHÖR

Link mit einstellbarer wasserwaage

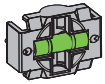

Code	Verp.
KA00U40004	10

Werkzeugkit dichtungswartung

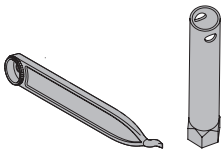

Code	Verp.
KAI4990000	5

ERSATZTEILE

Teco control



TOP-ENTRY
Demontierbarkeit der Kugel
mit Top-Entry-System und
seit über 35 Jahren
garantierte Ersatzteile.

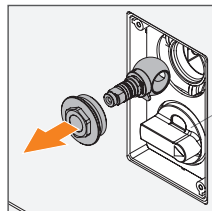

Code	DN	Verp.
KRTC415000	15	6
KRTC420000	20	4

Kit kuerzbarer spindel



Code	Conf.
KA00U40007	4

Verlängerungskit ultra

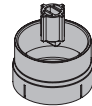

+ 28 mm

Code	DN	D1	M	H1	H2	Verp.
KA00U40003	15	F13	42	52.5	84	10

Rahmen



Code	Farbe	Verp.
KRPLU406001	Weiss	4
KRPLU40M001	Chrom Hochglanz	4
KRPLU40A001	Schwarz	4
KRPLU408001	Silber	4

Dichtungskit



Code	DN	Verp.
KRSEI415000	15	6
KRSEI420000	20	4

DRUCKVERLUSTDIAGRAMM

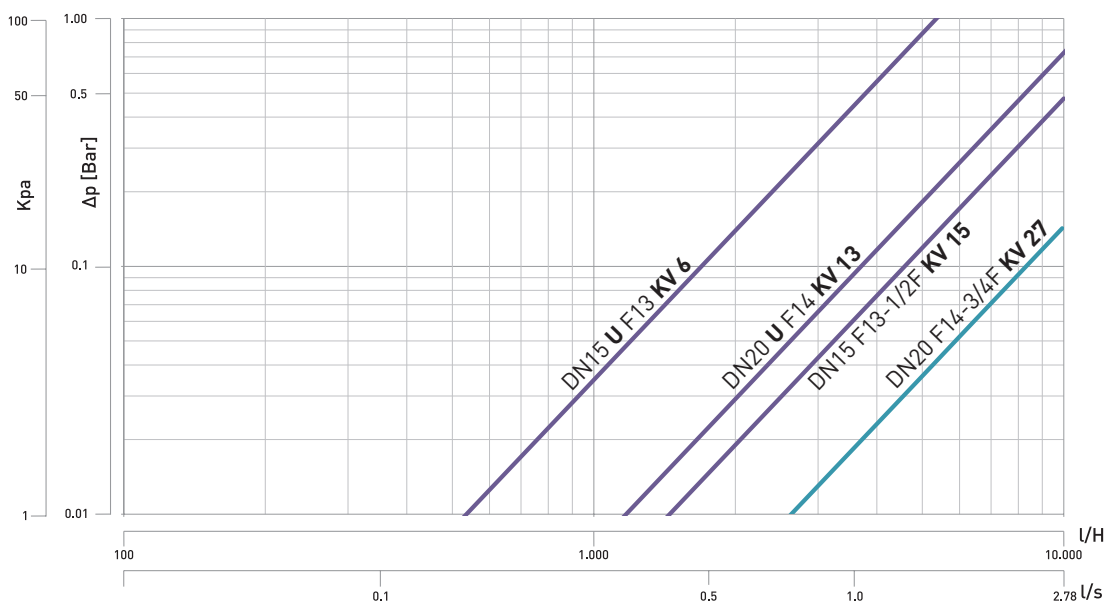

AUSSCHREIBUNGSTEXT

ULTRA: Unterputzabsperventil wandbündig

Absperrventil mit entnehmbarer Kugel Top Entry mit Volldurchgang, gemäß Norm UNI EN 13828. Kunststoffkugel und Blockierschutzdichtungen Soft Turn. Komplett mit Installationsbox, Einstellhaltern und Baustellenschutz.

Wandbündige Betätigung, extern oder intern, mit 90°-Betätigung. Ausführung in vier verschiedenen Farben.

Maximale Temperatur (Spitze) 95 °C

Maximale Betriebstemperatur 70 °C

Maximaler Druck 10 bar.

